

KÄRCHER

makes a difference

SP 7 Dirt Inox

English

5

العربية

18

Operating Instructions

Please read the operating instructions carefully before using the unit.



Register and win!
www.kärcher.com/register-and-win



59665390 10/15

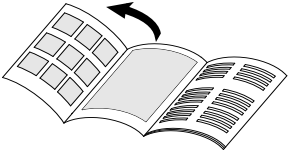

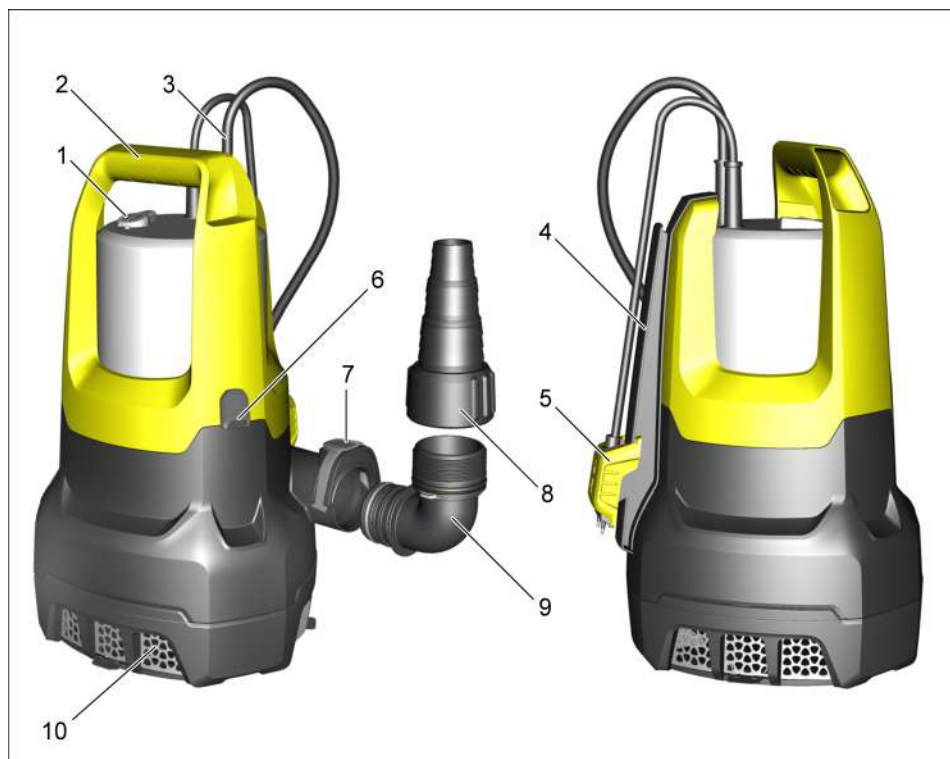

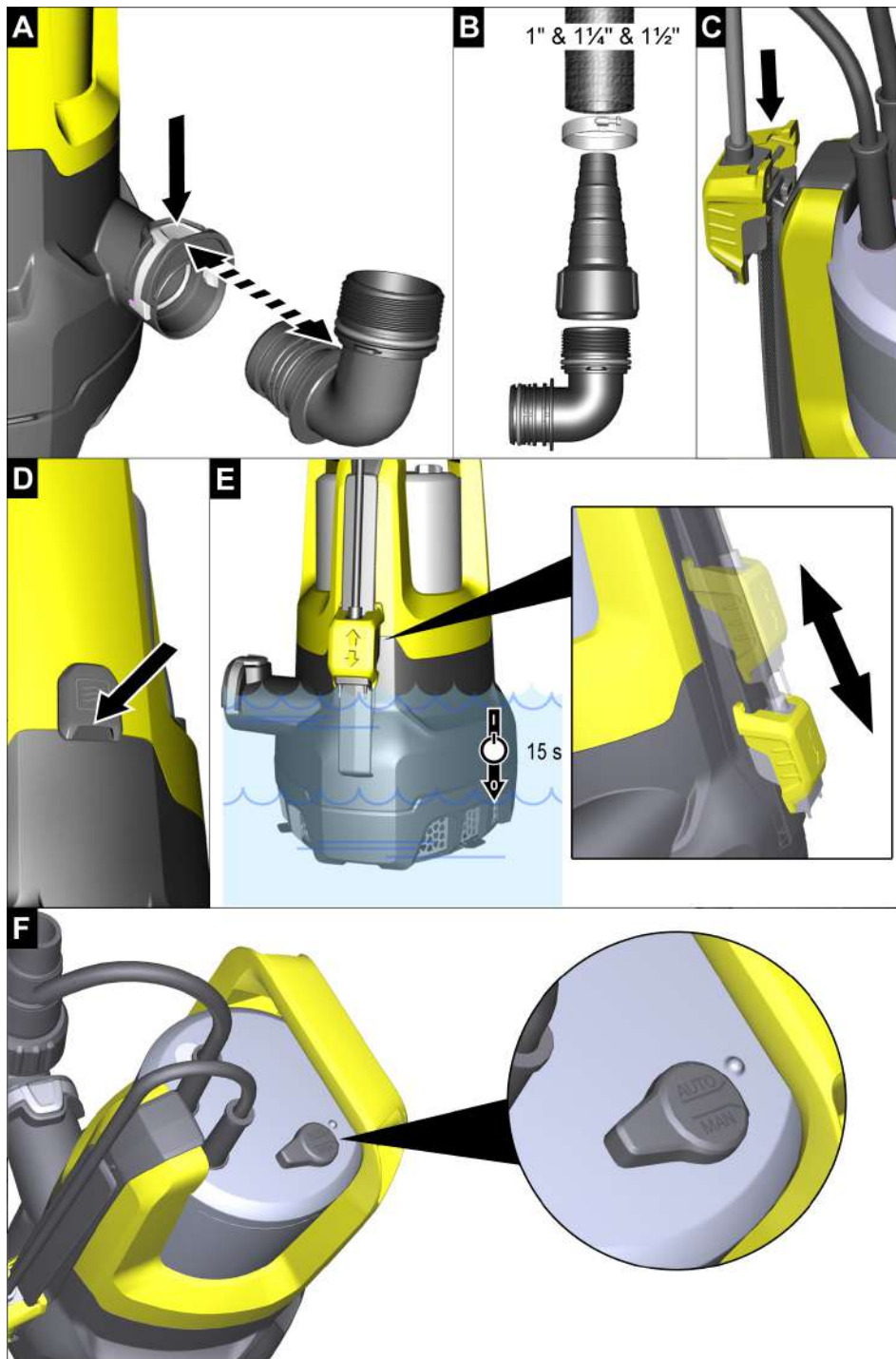



Please read and comply with these original instructions prior to the initial operation of your appliance and store them for later use or subsequent owners.

Contents

Warranty	EN	4
Environmental protection	EN	4
Description of the Appliance	EN	4
Proper use	EN	4
Approved feed fluids	EN	4
Start up	EN	4
Operation	EN	5
General	EN	5
Automatic venting device	EN	5
Automatic operation	EN	5
Manual operation	EN	5
Finish operation	EN	5
Maintenance	EN	5
Transport	EN	5
Storage	EN	5
Storing the pump	EN	5
Special accessories	EN	6
Troubleshooting	EN	6
Specifications	EN	7

Safety instructions for immersion pumps

- *Please read the operating instructions for your machine before using it, and pay particular attention to the following safety instructions.*
- *Warning and information plates on the machine provide important directions for safe operation.*
- *Apart from the notes contained herein the general safety provisions and rules for the prevention of accidents of the legislator must be observed.*
- *Keep packaging films away from children, there is a risk of suffocation!*

Hazard levels

⚠ DANGER

Pointer to immediate danger, which leads to severe injuries or death.

⚠ WARNING

Pointer to a possibly dangerous situation, which can lead to severe injuries or death.

⚠ CAUTION

Pointer to a possibly dangerous situation, which can lead to minor injuries.

ATTENTION

Pointer to a possibly dangerous situation, which can lead to property damage.

Electric components

⚠ DANGER

Risk of electric shock.

- *Check the power cord with mains plug for damage before every use. If the power cord is damaged, please arrange immediately for the exchange by an authorized customer service or a skilled electrician.*
- *Install all electrical plug connections in a flood-proof area.*
- *Unsuitable electrical extension cables can be hazardous. Only use electrical extension cables that have been approved and labelled for this purpose and have an adequate cable cross-section outdoors.*

- *The mains plug and the coupling of an extension cable must be watertight and must never lie in water. Moreover, the coupling may never lie on the ground. The use of cable reels that ensure that the sockets are at least 60 mm above the ground is recommended.*
- *Do not use the power cord to carry/ transport the machine.*
- *To separate the machine from the mains, pull the plug and not the power cord.*
- *Do not scrape the power cord across sharp edges and ensure that it does not get pressed.*
- *The voltage indicated on the type plate must correspond to the voltage of the electrical source.*
- *To avoid risks, all repairs and replacement of spare parts may only be carried out by the authorised customer service personnel.*
- *Operate pumps only on sockets that are equipped with a fault current protection switch with a nominal fault current of max. 30 mA and a protective-earth contact (earthing).*
- *Check the fault current protection switch and the protective earth contact (earthing) for proper function at regular intervals.*
- *Never operate the pumps while there are persons in the pool or garden pond.*
- *In Austria pumps to be used in swimming pools and garden ponds should be equipped with a fixed connection line according to ÖVE B/ EN 60555 Part 1 to 3; power supply should be via a ÖVE-tested isolating transformer whereby the secondary nominal voltage should not exceed 230V.*
- *The electrical connection of the system may only be performed by a qualified electrician. Please follow the respective national regulations!*

Safe handling

△ WARNING

- *This appliance is not intended for use by persons with limited physical, sensory or mental capacities or lacking experience and/or skills, unless such persons are accompanied and supervised by a person in charge of their safety or they have received precise instructions on the use of this appliance and have understood the resulting risks.*
- *Children may only use this appliance if they are over the age of 8 and supervised by a person in charge of their safety, or if they have received instructions on the use of this appliance and have understood the resulting risks.*

- *Children must not play with this appliance.*
- *Supervise children to prevent them from playing with the appliance.*
- *Cleaning and user maintenance must not be performed by children without supervision.*
- *Turn off the appliance and remove the mains plug prior to any care and maintenance works.*

⚠ CAUTION

- *Create stability for the appliance prior to any work on or with the appliance to prevent accidents or damage.*
- *In order to prevent accidents or injuries, mind the weight of the appliance during transport (see technical data).*
- *In order to prevent accidents or injuries, mind the weight of the appliance when choosing the storage location (see technical data).*

Other risks

⚠ DANGER

Danger of explosion

- ➔ *Do not pump corrosive, highly combustible or explosive fluids (e.g. petroleum, petrol, acids or nitro thinner).*
- ➔ *Do not operate the device in fire or explosion-endangered surroundings.*

⚠ CAUTION

- ➔ *Water that has been delivered with this appliance is no drinking water!*

ATTENTION

This can cause damage to the appliance.

- ➔ *Do not pump greases, oils and salt water.*
- ➔ *Do not pump waste water from sanitary facilities and silty water with a lower flowability than clear water.*
- ➔ *Do not pump water that has a higher temperature than 35°C.*

Warranty

The warranty terms published by the relevant sales company are applicable in each country. We will repair potential failures of your appliance within the warranty period free of charge, provided that such failure is caused by faulty material or defects in manufacturing. In the event of a warranty claim please contact your dealer or the nearest authorized Customer Service centre. Please submit the proof of purchase.

The adhesive type label must not be removed from the device. Warranty is no longer granted if the label is removed.

Environmental protection



The packaging material can be recycled. Please do not place the packaging into the ordinary refuse for disposal, but arrange for the proper recycling.



Old appliances contain valuable materials that can be recycled. Please arrange for the proper recycling of old appliances. Please dispose your old appliances using appropriate collection systems.

Notes about the ingredients (REACH)

You will find current information about the ingredients at:

www.kaercher.com/REACH

Description of the Appliance

- 1 Switch (automatic mode / manual operation)
- 2 Carrying handle
- 3 Power cord with plug
- 4 Rail (level sensor)
- 5 Level sensor
- 6 Automatic venting device
- 7 Quick-Connect
- 8 Pump connecting piece (1", 1¼" and 1½" hose connection and G1½ - thread)
- 9 Connection nozzle (G1½ - thread)
- 10 Pre-filter

Proper use

This appliance has been designed for use in private households and is not intended for commercial use. The manufacturer is not responsible for any damages that may occur on account of improper use or wrong operations.

The device is mainly intended for draining building parts in case of flooding, but also for pumping over or out containers, for water removal from wells and shafts as well as for draining water from boats and yachts, provided that it is fresh water.

NOTICE

The device is not suitable for continuous pump operation (e.g. continuous circulation in a pond) or as a stationary installations (e.g. lifting device, fountain pump).

Approved feed fluids

- Fresh water up to a certain degree of soiling
- Water from swimming pool (provided the dosing of additives is proper)
- Washing lye
- Water with a degree of contamination up to a grain size of 30 mm

△ DANGER

Risk of injury, risk of damage! Caustic, slightly inflammable and other explosive substances (such as petrol, petroleum, diluted nitrogen), greases, oils, salt water and waste water from toilets as well as sludgy water that has a slower flow capacity than water, must not be transported with this pump. The temperature of the delivered fluid must be between 5 °C and 35 °C.

Start up

NOTICE

The shorter the hose length and the larger the hose diameter, the higher the pump capacity. To prevent clogging of the pump, slide down the prefilter with hose diameters of less than 1¼".

The pump connection is equipped with a plug system (Quick-Connect).

The unmounted connection nozzle with pump connecting piece is enclosed in the device.

Illustration A

→ To remove the connection nozzle, press the Quick-Connect (grey button).

Illustration B

→ Screw the pump connecting piece onto the connection nozzle.

→ Slide the hose clamp onto the hose.

→ Slide the hose onto the pump connecting piece and secure it by means of a hose clamp.

→ Slide the connection nozzle into the Quick-Connect.

NOTICE

Hoses with a diameter of 1", 1¼" and 1½" can be connected to the pump connecting piece.

To increase the flow volume, the pump connecting piece can be shortened according to the hose used.

Illustration C

→ Slide the level sensor onto the rail from the top.

→ Slide the prefilter down or up.

→ Safely place the pump on a stable surface in the feed fluid or immerse it using a rope tied to the carrying handle.

NOTICE

The suction area must not be blocked by soiling.

In case of muddy ground, place the pump on a brick or the like.

Ensure that the pump is level.

Do not carry the pump on the cable or the hose.

Operation

⚠ DANGER

Risk of mortal danger on account of electric shock! Do not touch feed fluids, the rope attached to the carrying handle as well as objects that are in contact with the feed fluid (e.g. pipelines extending into the water, railways, etc.).

General

Illustration 

NOTICE

The fluid level must be at least 50 mm for the pump to draw independently.

The pump can pump up to a residual fluid height of 35 mm.

Automatic venting device

Illustration 

With a low fluid level, possibly drawn air or air that is present in the pump escapes via the automatic venting device. In addition, fluid may leak at this spot.

If the pump has suction problems with a low fluid level, unplug and plug in the mains plug repeatedly in order to support the suction process.

Automatic operation

Illustration 

NOTICE

In the automatic mode, the level sensor automatically controls the pumping operations.

As soon as the level sensor has contact with the rising feed fluid the pump switches on.

The pump switches off as soon as the level sensor loses contact with the falling feed fluid and an after-running time of 15 s has passed.

For switch-on height / switch-off height see the following table:

Switch-on points	SP 7 Dirt Inox
Depending on the position of the level sensor	55 - 240 mm

NOTICE

Ensure that the pump is level.

Otherwise it can happen that the level sensor does not lose the fluid contact and the pump runs dry.

→ Push the level sensor to the desired switch-on height (contact with feed fluid).

NOTICE

The higher the level sensor is adjusted, the higher the switch-on and switch-off point.

See the following table for application examples:

Min / Max	SP 7 Dirt Inox
Shaft with a diameter < of approx. 1 m (e.g. drainage)	Level sensor in the upmost position
	Pre-filter flaps closed (protection against soiling)
Swimming pool, pond or the like	Level sensor in the lowest position
	Pre-filter flaps closed (protection against soiling)

→ Set the switch to automatic mode (AUTO).

→ Insert the mains plug into the socket.

Manual operation

NOTICE

In manual operation the pump remains switched on continuously.

Illustration 

→ Set the switch to manual operation (MAN).

→ Insert the mains plug into the socket.

ATTENTION

Risk of damage! Dry running leads to increased wear; never leave the pump unattended during manual operation. Unplug immediately in case of dry running

Finish operation

NOTICE

Soiling can deposit and lead to malfunctions.

→ Pump clear water or thoroughly rinse the pump after every use.

This especially applies after pumping chlorinated water or other liquids that leave residue.

→ Disconnect the main plug from the socket.

Maintenance

The pump is maintenance-free.

Transport

⚠ CAUTION

In order to prevent accidents or injuries, keep in mind the weight of the appliance during transport (see Specifications).

→ Lift and carry the pump on the carrying handle.

→ If you want to transport the appliance on a vehicle secure it from slipping.

Storage

⚠ CAUTION

In order to prevent accidents or injuries, keep in mind the weight of the appliance when selecting a storage location for it (see Specifications).

Storing the pump

→ Completely drain the pump and allow it to dry.

→ Store the pump in a frost-free place.

Special accessories

2.997-100.0	Braided hose set	Flexible 1 1/4" braided hose with hose clamp (30 - 40 mm) with wing screw for a connection without tools. Especially recommendable for the immersion pumps when removing large water quantities. Max. operating pressure: 5 bar
6.997-346.0	Spiral hose, by the meter, 25 m, 1"	By the meter for cutting hoses to individual lengths.
2.645-247.0	Hose PrimoFlex, 50 m, 1"	Phthalate-free 1" garden hose for draining away the water.

Troubleshooting

⚠ DANGER

Risk of mortal danger on account of electric shock!

To avoid risks, all repairs and replacement of spare parts may only be carried out by the authorised customer service personnel.

Fault	Cause	Remedy
Pump runs but does not transport	Air in the pump	Unplug and plug in the mains plug of the pump repeatedly until the fluid is drawn
	Suction area blocked	Pull out the mains plug and clean the suction area
	Water level below the minimum fluid level	Immerse, whenever possible, the pump deeper into the feed fluid or proceed as described in Chapter Operation.
Pump does not run or suddenly comes to a standstill during operations	Power supply interrupted	Check fuses and electrical connections
	Thermal protection switch has switched off the pump due to over-heating	Pull out the mains plug, let the pump cool down, clean the suction area, prevent dry running
	Dirt particles have got jammed into the suction area	Pull out the mains plug and clean the suction area
	Level sensor stops pump	Check the position of the level sensor and correct it if necessary. The pump stops 15 s after the level sensor has no water contact anymore.
Pumping capacity is reducing	The level sensor does not react as it is soiled	Clean the level sensor.
	Suction area blocked	Pull out the mains plug and clean the suction area
Pumping capacity too low	The pumping capacity depends on the flow height, hose diameter and hose length.	Observe the maximum delivery height, see technical data. If necessary, use a larger hose diameter or a shorter hose length.
Quick-Connect cannot be opened or closed.	Soiling in the plug system.	Remove and clean clip.
The pump is running although there is no water contact with the level sensor	The level sensor does not react as it is soiled	Clean the level sensor.
	The switch is on manual operation (MAN)	Set the switch to automatic mode (AUTO).

Specifications

		SP 7 Dirt Inox
Mains voltage	V	230 - 240 V
Mains frequency	Hz	50
Output P _{nom}	W	750
Max. flow rate	l/h	15500
Max. pressure	bar	0,8
Max. flow height	m	8
Max. immersion depth	m	7
Max. grain size of the dirt particles that can be transported	mm	30
Minimum fluid height	mm	50
Residual fluid height	mm	35
Weight (without accessories)	kg	6,7

Subject to technical modifications!

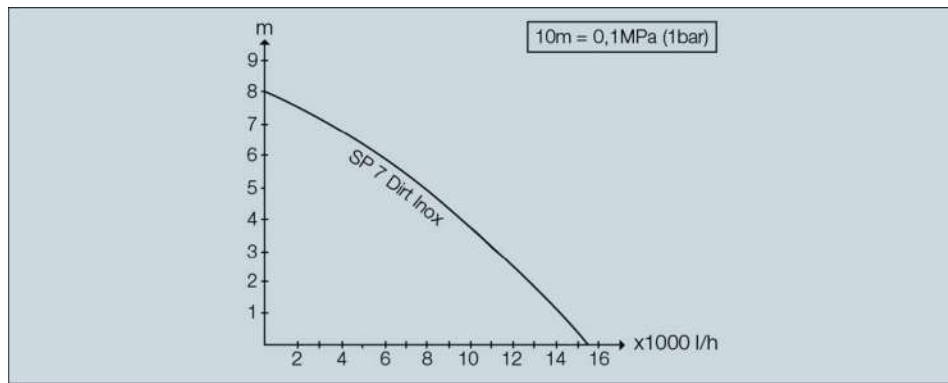

The possible delivery rate is even larger:

- the lower the delivery height
- the larger the diameter of the hose used
- the shorter the hose used
- the lower the pressure loss caused by the connected accessories

البيانات الفنية

SP 7 Dirt Inox		
٢٣٠ - ٢٤٠ فولت	فولت	جهد الشبكة
٥٠	هيرتز	تردد الشبكة
٧٥٠	واط	القدرة الاسمية
١٥٥٠٠	لتر/ساعة	أقصى كمية ضخ
٠,٨	بار	الحد الأقصى للضغط
٨	متر	أقصى ارتفاع ضخ
٧	متر	أقصى مستوى للغمر في السائل
٣٠	مم	أقصى حجم حبيبي لجسيمات الفانورات بالسائل المراد ضخه
٥٠	مم	الحد الأدنى لارتفاع السوائل
٣٥	مم	ارتفاع السوائل المتبقية
٦,٧	كجم	الوزن (بدون الملحقات التكميلية)

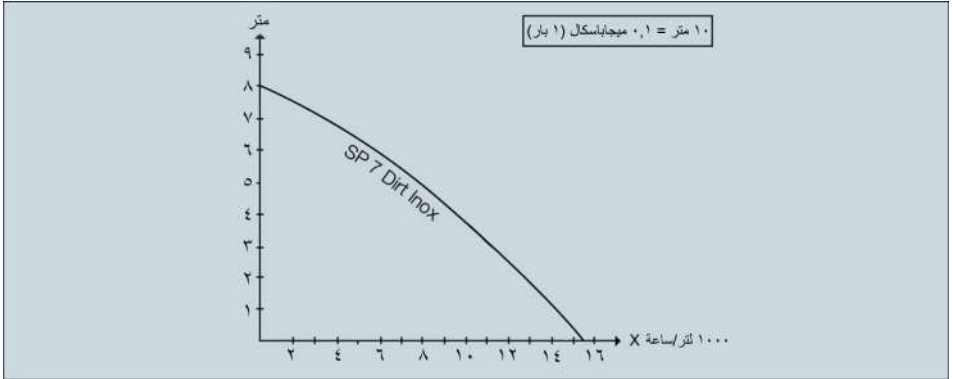

- تصبح كمية الضخ المحتملة أكبر:
- كلما انخفض ارتفاع الضخ
 - كلما زاد قطر الخرطوم المستخدم
 - كلما قصر طول الخرطوم المستخدم
 - كلما انخفضت قيمة الضغط المفقود الناتج عن الملحق التكميلي الموصل

ملحقات تكميلية خاصة

خرطوم مضفر من مقياس ١,٢٥ بوصة مع مشبك الخرطوم (٣٠ - ٤٠ مم) ويرغى مجنح للتوصيل بدون أدوات. يوصى باستخدامه بصفة خاصة للمضخات الغاطسة أثناء التخلص من كميات المياه الكبيرة. أقصى ضغط تشغيل: ٥ بار.	طقم خرطوم مضفر	2.997-100.0
بياع بالمتر لقطع أطوال منفصلة من الخراطيم.	خرطوم حلزوني، بياح بالمتر، ٢٥ م، ١ بوصة	6.997-346.0
خرطوم حدائق خال من الفثالات مقياس ١ بوصة لصرف المياه.	خرطوم PrimoFlex، ٥٠ م، ١ بوصة	2.645-247.0

المساعدة في حالة حدوث أعطال

⚠ خطر

خطر على الحياة بفعل الصدمة الكهربائية!
لتجنب الأخطار لا يسمح بإجراء أعمال الإصلاح وتركيب قطع الغيار في الجهاز إلا من قبل خدمة العملاء المعتمدة.

المعطل	السبب	الإصلاح
المضخة تدور ولكنها لا تقوم بالضخ	يوجد هواء في المضخة	قم بخلع قابس المضخة وتوصيله عدة مرات إلى أن يتم شفط السائل.
	نطاق الشفط مسدود	اسحب القابس وقم بتنظيف نطاق الشفط.
	مستوى المياه أقل من الحد الأدنى لمنسوب المياه	إن أمكن قم بإزالة المضخة إلى عمق أكبر في السائل أو اتبع التعليمات كما هو موضح في فصل التشغيل.
المضخة لا تدور أو تتوقف فجأة أثناء التشغيل	الإمداد بالتيار الكهربائي منقطع	افحص المصاهر والوصلات الكهربائية.
	قام مفتاح الحماية الحراري بإيقاف تشغيل المضخة نتيجة فرط سخونة المضخة	اسحب القابس واترك المضخة تبرد وقم بتنظيف نطاق الشفط وامنع التشغيل الجاف.
	جسيمات القاذورات منحصرة في نطاق الشفط	اسحب القابس وقم بتنظيف نطاق الشفط.
	يقوم مستشعر مستوى السائل بإيقاف تشغيل المضخة	تحقق من وضع مستشعر مستوى السائل وقم بتصحيح موضعه إذا لزم الأمر. تتوقف المضخة لمدة ١٥ ثانية بعدما لا يكون هناك أي تلامس بين الماء ومستشعر مستوى السائل.
	لا يستجيب مستشعر مستوى السائل لأنه ملوث	قم بتنظيف مستشعر مستوى السائل.
قدرة الضخ تقل	نطاق الشفط مسدود	اسحب القابس وقم بتنظيف نطاق الشفط.
قدرة الضخ منخفضة للغاية	أداء المضخة يعتمد على كل من رأس المضخة وطول الخرطوم وقطر الخرطوم	احرص على مراعاة أقصى ارتفاع للضخ، انظر البيانات الفنية، وعند اللزوم اختر خرطوم بقطر أكبر أو بطول أقصر.
لا يمكن فتح أو غلق تجهيزة التوصيل السريع.	الامتساحات في نظام القبس.	قم بإزالة المشبك وتنظيفه.
تدور المضخة بالرغم من عدم ملامسة الماء لمستشعر مستوى السائل	لا يستجيب مستشعر مستوى السائل لأنه ملوث	قم بتنظيف مستشعر مستوى السائل.
	المفتاح مضبوط على التشغيل اليدوي (MAN)	اضبط المفتاح على التشغيل الأوتوماتيكي (AUTO).

التشغيل

⚠ خطر

خطر على الحياة بفعل الصدمة الكهربائية!
أثناء التشغيل لا تقم بلمس أي من السائل المراد ضخه، الذي يوجد على الحبل المثبت في مقبض الحمل والأشياء الملامسة للسائل المراد ضخه (على سبيل المثال وصلات ومواسير الغاطسة في الماء، والقضبان، وما إلى ذلك).

نقاط عامة

صورة ٤

ملحوظة

ولكي تقوم المضخة بالتنظيف تلقائياً، يجب أن يبلغ مستوى السائل ٥٠ مم على الأقل. بإمكان المضخة الضخ حتى ارتفاع مستوى السوائل المتبقية مقداره ٣٥ مم.

التجهيز الأوتوماتيكية لتصريف الهواء

صورة ٥

عند حدوث انخفاض في ارتفاع السائل يتسرب الهواء المشفوط أو الموجود في المضخة وذلك عبر التجهيز الأوتوماتيكية لتصريف الهواء. وأثناء ذلك قد يتسرب السائل بهذا الموضع.
عند انخفاض مستوى السائل، إذا تعرضت المضخة لمشكلة أثناء الشفط، فقم بنزع القابس وتوصيله عدة مرات لدعم عملية الشفط.

التشغيل الأوتوماتيكي

صورة ٦

ملحوظة

في حالة التشغيل الأوتوماتيكي يقوم مستشعر مستوى السائل بالتحكم أوتوماتيكياً في عملية الضخ.
تعمل المضخة بمجرد ملامسة مستشعر مستوى السائل للسائل المراد ضخه المتزايد. تتوقف المضخة بمجرد أن يفقد مستشعر مستوى السائل التلامس مع السائل المراد ضخه المنخفض وتتقضى فترة استمرار التشغيل التي مدتها مدة ١٥ ثانية.
ارتفاع التشغيل/ارتفاع إيقاف التشغيل انظر الجدول التالي:

SP 7 Dirt Inox

نقاط التشغيل

تبعاً لموضع مستشعر مستوى السائل ٥٥ - ٢٤٠ مم

ملحوظة

احرص على وضع المضخة بشكل أفقي.
وبخلاف ذلك قد لا يفقد مستشعر مستوى السائل التلامس مع السائل المراد ضخه، وتدور المضخة بشكل جاف.
ادفع مستشعر مستوى السائل إلى ارتفاع التشغيل المرغوب (التلامس مع السائل المراد ضخه).

ملحوظة

كلما تم ضبط مستشعر مستوى السائل في وضع أعلى أصبحت نقطة الإيقاف والتشغيل أعلى.
أمثلة الاستخدام انظر الجدول التالي:

SP 7 Dirt Inox

الحد الأدنى/الحد الأقصى

أبار بقطر أقل من حوالي ١ م (مثلاً، قناة تصريف) مستشعر مستوى السائل في أعلى وضع
غطاء الفلتر الأولي مغلق (الحماية من الاتساخات)

SP 7 Dirt Inox

الحد الأدنى/الحد الأقصى

حوض السباحة أو بركة أو ما شابه ذلك
مستشعر مستوى السائل في أسفل وضع

غطاء الفلتر الأولي مغلق

(الحماية من الاتساخات)

← اضبط المفتاح على التشغيل الأوتوماتيكي (AUTO).

← قم بتوصيل القابس بمقبس التوصيل.

التشغيل اليدوي

ملحوظة

في حالة التشغيل اليدوي تظل المضخة مشغلة بدون توقف.

صورة ٧

← اضبط مفتاح على التشغيل اليدوي (MAN).

← قم بتوصيل القابس بمقبس التوصيل.

انتبه

خطر حدوث أضرار! التشغيل الجاف للمضخة يزيد من معدل البلى، فلا تترك المضخة تعمل في الوضع اليدوي بدون مراقبة. في حالة التشغيل الجاف قم بنزع القابس من مقبس التيار الكهربائي على الفور

إنهاء التشغيل

ملحوظة

من الممكن أن تتراكم الأوساخ وتسبب في حدوث أعطال وظيفية.
← قم بضغط مياه نظيفة بعد كل استعمال أو قم بشطف المضخة جيداً.
ويتم مراعاة هذا بشكل خاص بعد ضخ مياه تحتوي على كلور أو أي سوائل أخرى يتخلف عنها رواسب.
← اسحب القابس من مقبس التوصيل.

الصيانة

المضخة لا تتطلب صيانة.

النقل

⚠ احترس

احرص على مراعاة وزن الجهاز لتجنب وقوع حوادث أو إصابات أثناء النقل (انظر البيانات الفنية).

← ارفع المضخة من مقبض الحمل واحملها.

← للنقل على سيارة، يجب تأمين الجهاز ضد الانزلاق.

التخزين

⚠ احترس

احرص على مراعاة وزن الجهاز لتجنب وقوع حوادث أو إصابات عند اختيار مكان التخزين (انظر البيانات الفنية).

حفظ المضخة

← قم بتفريغ المضخة بالكامل وتركها حتى تجف.

← تحفظ المضخة في مكان جاف من الصقيع.

الضمان

في كل دولة تسري شروط الضمان التي تضعها شركة التسويق المختصة التابعة لنا. نحن نتولى علاج الأعطال التي قد تطرأ على جهازك بدون مقابل خلال فترة الضمان طالما أن السبب في هذه الأعطال ناجم عن وجود عيب في المواد أو في الصنع. في حال استحقاق الضمان ببراءة التوجه ببيان الشراء إلى أقرب موزع أو مركز خدمة عملاء معتمد.

غير مسموح بإزالة ملصق لوحة الصنع من على الجهاز. بمجرد إزالة الملصق، لن يتم ضمان المنتج بعد ذلك.

حماية البيئة

تعد المواد المستخدمة في التغليف قابلة لإعادة التصنيع. لذا لا تتخلص من العبوات في القمامة المنزلية ولكن قم بتدعيمها لأية جهة معنية بأعادة تدوير القمامة.



تحتوي الأجهزة القديمة على العديد من المواد القيمة القابلة لإعادة التدوير والتي ينبغي الاستفادة منها مرة أخرى. لذا يرجى التخلص من الأجهزة القديمة عن طريق أنظمة تجميع مناسبة.



إرشادات حول المكونات (REACH)

تجد المعلومات الحالية حول المكونات في موقع الإنترنت:

www.kaercher.de/REACH

وصف الجهاز

- 1 مفتاح (التشغيل) الأوتوماتيكي/التشغيل اليدوي
- 2 مقبض الحمل
- 3 كابل التوصيل الكهربائي مع قابس
- 4 قضيب (مستشعر مستوى السائل)
- 5 مستشعر مستوى السائل
- 6 تجهيزة الأوتوماتيكية لتصريف الهواء
- 7 تجهيزة توصيل سريع
- 8 قطعة توصيل المضخة (وصلة خرطوم 1 بوصة، 1,٢٥ بوصة و ١,٥٠ بوصة وقلاووظ مقاس 1/2 GI)
- 9 فوهة التوصيل (قلاووظ مقاس 1/2 GI)
- ١٠ فلتر أولي

الاستخدام المطابق للتعليمات

تم تطوير هذا الجهاز من أجل الاستخدام الشخصي، وهو غير مصمم لتلبية متطلبات الاستخدام التجاري.

لن تتحمل الشركة المنتجة المسؤولية عن أي أضرار محتملة قد تحدث نتيجة للاستخدام غير المطابق للتعليمات أو التشغيل الخاطئ.

الجهاز مخصص في الأساس لتصريف المياه بعد الفيضانات في أجزاء من المباني، إلا أنه يستخدم أيضاً في تحويل أو تفريغ الحاويات، واستخراج المياه من الآبار والتجاويف، فضلاً عن تصريف المياه من القوارب واليخوت، طالما أن المياه عذبة.

ملحوظة

الجهاز لا يتناسب مع المضخات التي تعمل بشكل متواصل (على سبيل المثال، التدوير المستمر للمياه في البرك) أو التركيبات الثابتة (مثل، وحدة الضخ ومضخة النافورة).

السوائل المسموح بضحها

- المياه العذبة حتى الوصول لدرجة اتساخ معينة
- مياه حمامات السباحة (يشترط معايرة المواد المضافة على نحو مطابق للتعليمات)
- محلول سوائل الغسل
- مياه درجة اتساخها تصل إلى الحجم الحبيبي ٣٠ مم

⚠ خطر

خطر الإصابة، خطر التعرض للضرر! لا يسمح بضح مواد آكلة أو سهلة الاشتعال أو المواد المتفجرة (مثل البنزين والبنترول ومركبات النيتروسليلول المخفضة)، وكذلك الدهون والزيوت والمياه المالحة ومياه الصرف من المراحيض، والمياه الموحلة التي تكون قذرتها على التفتق أقل من المياه الطبيعية. يجب أن تتراوح درجة حرارة السائل المراد ضحه بين ٥° م و ٣٥° م.

بدء التشغيل

ملحوظة

كلما قصر طول الخرطوم وزاد قطره، زادت قدرة الضخ. لتجنب انسدادات المضخة في حالة أقطار الخرطوم الأصغر من ١,٢٥ بوصة، قم بدفع الفلتر الأولي لأسفل. تم تجهيز وصلة المضخة بنظام قيس (تجهيزة التوصيل السريع). توجد فوهة التوصيل مع قطعة توصيل المضخة مع الجهاز دون تركيبها. صورة A

- ← لزج فوهة التوصيل قم بالضغط على تجهيزة التوصيل السريع (الزر الرمادي). صورة B
- ← اربط قطعة توصيل المضخة على فوهة التوصيل.
- ← ادفع مشبك الخرطوم على الخرطوم.
- ← ادفع الخرطوم على قطعة توصيل المضخة، وقم بتثبيتها باستخدام مشبك الخرطوم.
- ← ادفع فوهة التوصيل في تجهيزة التوصيل السريع.

ملحوظة

يمكن توصيل خرطوم بأقطار 1 بوصة، و 1,٢٥ بوصة و ١,٥٠ بوصة بقطعة توصيل المضخة. لزيادة كمية التدفق، يمكن تقصير قطعة توصيل المضخة بما يتناسب مع الخرطوم المستخدم.

صورة C

- ← ادفع مستشعر مستوى السائل من أعلى على القضيب.
- ← ادفع الفلتر الأولي لأسفل أو لأعلى.
- ← انصب المضخة في وضعية ثابتة على أرضية صلبة في السائل المراد ضحه أو قم بإزالتها باستخدام حبل مثبت جيداً في مقبض الحمل.

ملحوظة

غير مسموح بوجود أوساخ تعيق نطاق الشفط. إذا كانت الأرض موحلة قم بإيقاف المضخة على قالب طوب أو ما شابه ذلك. احرص على وضع المضخة بشكل أفقي. لا تحمل المضخة من الكابل أو الخرطوم.

مخاطر أخرى

⚠️ خطر

خطر الانفجار

- ⬅ لا ينبغي ضخ مواد سائلة أكالة أو قابل للاشتعال أو الانفجار بسهولة (مثل المواد البترولية، والبنزين، والأحماض، ومركبات النيتروسيليلوز المخففة).
- ⬅ لا يسمح بتشغيل الجهاز في محيط معرض لخطر الانفجار والاشتعال.

⚠️ احترس

- ⬅ المياه التي يتم ضخها بواسطة هذا الجهاز ليست مياه صالحة للشرب!

⚠️ انتبه

- قد يتعرض الجهاز لأضرار.
- ⬅ لا ينبغي ضخ أي دهون أو زيوت أو مياه مالحة.
- ⬅ ينبغي عدم ضخ أي مياه صرف صحي من المراحيض والمياه الموحلة ذات قدرة السيولة المنخفضة عن طبيعة المياه الرائقة الطبيعية.
- ⬅ يجب عدم ضخ مياه تزيد درجة حرارتها عن ٣٥ درجة مئوية.

- غير مسموح للأطفال باستخدام الجهاز، إلا إذا كانوا فوق سن الثامنة، أو تحت إشراف شخص يختص بأمنهم وسلامتهم، أو بعد أن يحصلوا من هذا الشخص على تعليمات بشأن كيفية استخدام الجهاز والأخطار الناشئة عن ذلك.
- لا يسمح للأطفال بالعبث بالجهاز.
- ينبغي مراقبة الأطفال لضمان عدم تلاعبهم بالجهاز.
- لا يجوز أن يقوم الأطفال بعملية التنظيف والصيانة إلا إذا تم الإشراف عليهم.
- قبل القيام بجميع أعمال العناية والصيانة يجب إيقاف الجهاز وسحب القابس.

⚠️ احترس

- قبل إجراء أية أعمال على الجهاز أو باستخدامه احرص على توفير الثبات للجهاز للحيلولة دون تعرضه للحوادث أو الأضرار.
- احرص على مراعاة وزن الجهاز لتجنب وقوع حوادث أو إصابات أثناء النقل (انظر البيانات الفنية).
- احرص على مراعاة وزن الجهاز لتجنب وقوع حوادث أو إصابات عند اختيار مكان التخزين (انظر البيانات الفنية).

- يجب أن يكون كل من القابس وقارئة سلك التمديد مقاوما للماء كما يجب ألا يوضع في الماء. يجب ألا تكون القارئة على الأرض. يفضل استخدام بكرات الكابلات التي تضمن وجود المقابس على ارتفاع لا يقل عن ٦٠ مم من سطح الأرض.
- لا تستخدم كابل التوصيل الكهربائي في نقل أو تثبيت الجهاز.
- لفصل الجهاز عن الشبكة الكهربائية لا تقم بالسحب من كابل التوصيل الكهربائي، ولكن من القابس.
- لا تسحب كابل التوصيل الكهربائي على حواف حادة أو تضغط عليه بشدة.
- يجب أن يتطابق الجهد المدون على لوحة الصنع مع جهد مصدر التيار.
- لتجنب الأخطار لا يسمح بإجراء أعمال الإصلاح وتركيب قطع الغيار في الجهاز إلا من قبل خدمة العملاء المعتمدة.
- لا يسمح بتشغيل المضخات إلا وهي موصلة بمقابس مزودة بمفتاح حماية من تسرب التيار مع تيار خطأ اسمي شدته ٣٠ مللي أمبير بحد أقصى مع توفر ملامس واقية (تأريض).
- تحقق بانتظام من وظيفة مفتاح الحماية من تسرب التيار والملامس الواقية (التأريض).
- لا يسمح بأي حال من الأحوال بتشغيل المضخة في حالة وجود أشخاص في حوض السباحة أو بركة الحديقة.
- في النمسا يجب عند استخدام المضخات في أحواض سباحة أو برك حدائق تجهز بسلك توصيل ثابت تغذية المضخات بالتيار الكهربائي من خلال محول فصل مختبر وفقا لتعليمات الجمعية النمساوية لهندسة الكهرباء وذلك طبقا لمواصفة الجمعية النمساوية لهندسة الكهرباء B/EN 6٠٥٥٥ الجزء ١ حتى ٣، ولا يجوز أن يتخطى الجهد الاسمي ٢٣٠ فولت.
- يجب ألا يتم إجراء التوصيل الكهربائي إلا عن طريق فني كهرباء متخصص.
- يجب مراعاة التعليمات المحلية المتعلقة بهذا الشأن!

التعامل الآمن

⚠ تحذير

- هذا الجهاز غير مخصص للاستخدام من قبل الأشخاص محدودي القدرات البدنية أو الحسية أو العقلية أو من لا تتوافر لديهم الخبرة و/أو المعرفة إلا إذا تم الإشراف عليهم من قبل شخص مختص بأمنهم وسلامتهم أو بعد حصولهم على تعليمات من هذا الشخص بشأن كيفية استخدام هذا الجهاز والأخطار الناشئة عن ذلك.

درجات الخطر

⚠️ خطر

الانتباه إلى المخاطر المباشرة وشيكة الحدوث التي تؤدي إلى إصابات جسدية بالغة أو تتسبب في الوفاة.

⚠️ تحذير

الانتباه إلى مواقف قد تحفها المخاطر وقد تؤدي إلى وقوع إصابات جسدية بالغة أو تتسبب في الوفاة.

⚠️ احترس

الانتباه إلى موقف خطير محتمل قد يؤدي إلى إصابات بسيطة.

⚠️ انتبه

الانتباه إلى موقف خطير محتمل قد يؤدي إلى أضرار مادية.

المكونات الكهربائية

⚠️ خطر

خطر التعرض لصدمة كهربائية.

- يجب التحقق من عدم وجود تلفيات بسلك التوصيل الرئيسي المزود بقباس وذلك قبل التشغيل في كل مرة. يتم استبدال سلك التوصيل التالف فوراً عن طريق خدمة العملاء المعتمدة/كهربائي مختص.
- يتم تركيب جميع الوصلات المقبسية الكهربائية في المنطقة المحمية من الفيض.
- قد تكون وصلات التمديد الكهربائية غير المناسبة مصدر خطر. في الأماكن المفتوحة لا تستخدم سوى وصلات التمديد الكهربائية المصرح بها والمخصصة لذلك والتي يتوفر بها سلك بمقطع عرضي كافي.

يرجى قراءة دليل التشغيل الأصلي هذا قبل أول استخدام للجهاز، ثم التعامل مع الجهاز وفقاً لتعليمات هذا الدليل والاحتفاظ بالدليل من أجل أي استخدام لاحق أو لتقديمه لأي مستخدم لاحق.



فهرس المحتويات

٤	AR	الضمان
٤	AR	حماية البيئة
٤	AR	وصف الجهاز
٤	AR	الاستخدام المطابق للتعليمات
٤	AR	السؤال المسموح بوضوحها
٤	AR	بدء التشغيل
٥	AR	التشغيل
٥	AR	نقاط عامة
٥	AR	التجهيز الأوتوماتيكية لتصريف الهواء
٥	AR	التشغيل الأوتوماتيكي
٥	AR	التشغيل اليدوي
٥	AR	إنهاء التشغيل
٥	AR	الصيانة
٥	AR	النقل
٥	AR	التخزين
٥	AR	حفظ المضخة
٦	AR	ملحقات تكميلية خاصة
٦	AR	المساعدة في حالة حدوث أعطال
٧	AR	البيانات الفنية

إرشادات السلامة للمضخات الناظسة

- قم بقراءة دليل تشغيل الجهاز قبل بدء التشغيل، ويرجى بشكل خاص مراعاة إرشادات السلامة.
- تقوم علامات التحذير والإرشاد الملحقة بالجهاز بإعطاء إرشادات هامة للوصول إلى تشغيل بدون أخطار.
- علاوة على الإرشادات الواردة في دليل التشغيل يجب عليك مراعاة القواعد العامة للسلامة والوقاية من الحوادث والتي يحددها المشرع.
- احفظ رقائق التغليف بعيداً عن متناول الأطفال، فثمة خطر اختناق!

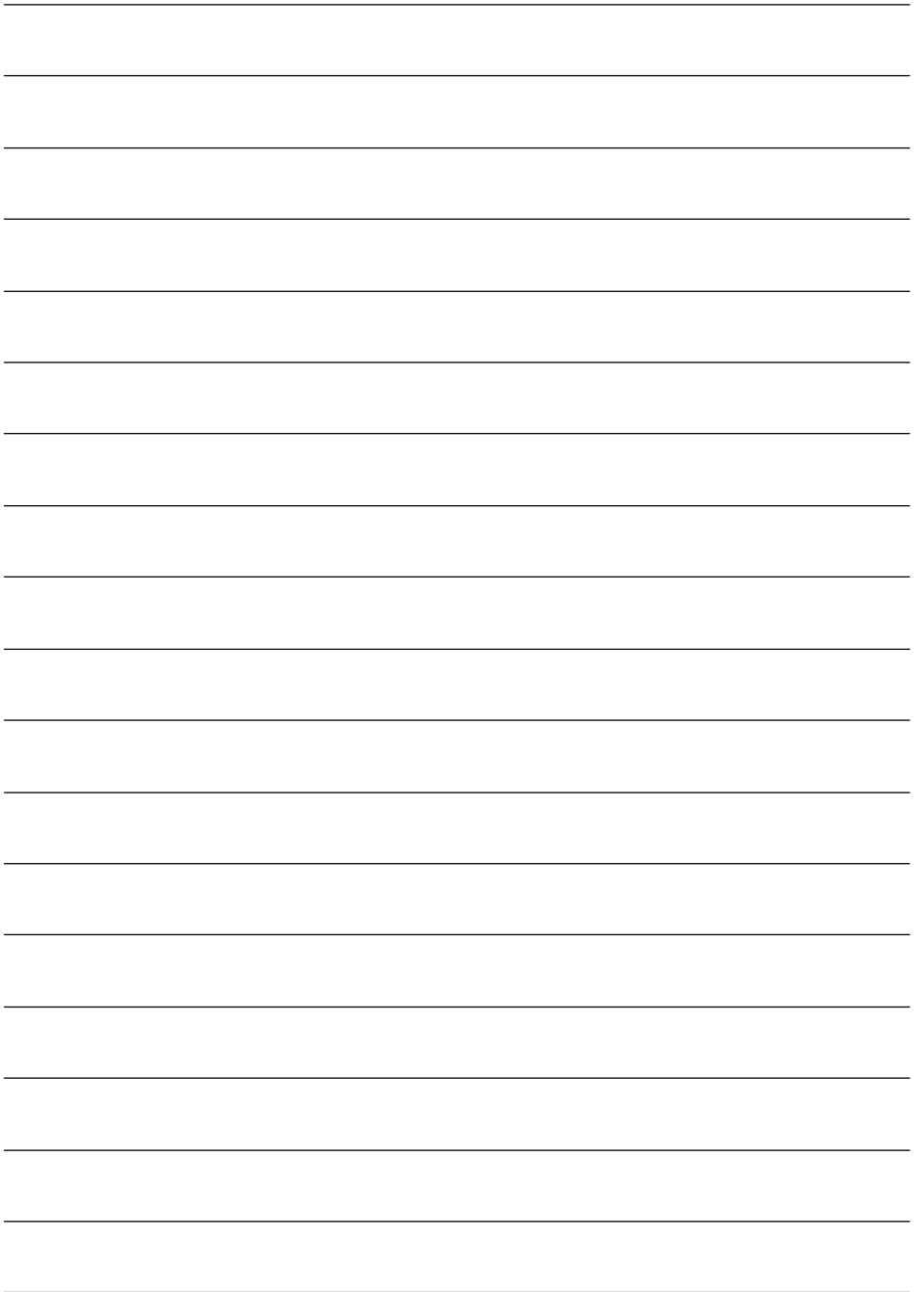

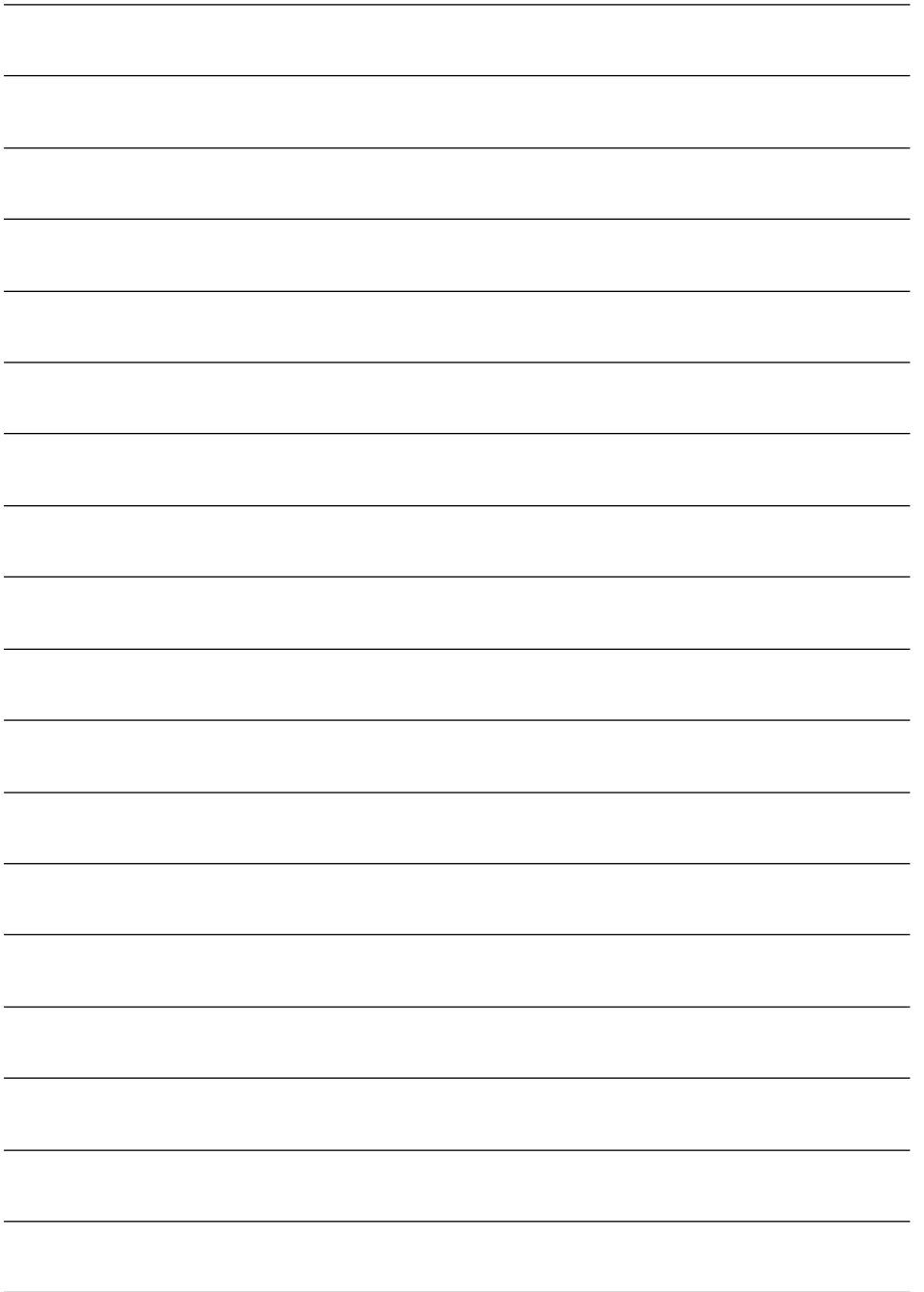



6.997-346.0



2.645-247.0



2.997-100.0



<http://www.kaercher.com/dealersearch>



Alfred Kärcher GmbH & Co. KG

Alfred-Kärcher-Str. 28 - 40

71364 Winnenden (Germany)

Tel.: +49 7195 14-0

Fax: +49 7195 14-2212